

Grand Bundle PDF Course 2021

Exams Covered:

**SBI Clerk | SBI PO | IBPS RRB PO |
IBPS RRB Clerk | IBPS PO | IBPS Clerk**

Separate PDF Course for All Major Bank pre + Mains Exams

- Total No. of Ques: **40,000+**
- Question in Bilingual (**Eng & Hindi**)
- Answers With Detailed **Video Solution**
- Provides you **50 days Study Planner** for each exams
- **Covers All Types** of Questions in Each Topic
- Questions in **Exact Exam Level**
- All Our PDFs are **Downloadable**
- **100% Satisfaction** Assured & It's Worthy for your money
- Download as PDF & also take **Quiz with Timer**

 **guidely**

Grab It Now

 **guidely**

Grand Bundle PDF Course for All Bank Prelims Exams 2021

Separate PDF Courses for All Major Bank Exams

- Total Number of Questions: **25000**
- Language: English & Hindi
- Exact Exam Level Questions
- Answer Key with Video Solution

Exams Covered:
• SBI Clerk • IBPS PO
• SBI PO • IBPS Clerk
• IBPS RRB PO
• IBPS RRB Clerk

Grab It Now

Validity: **1 Year**

 **guidely**

Grand Bundle PDF Course for All Bank Mains Exams 2021

Separate PDF Courses for All Major Bank Exams

- Total Number of Questions: **15000**
- Language: English & Hindi
- Exact Exam Level Questions
- Answer Key with Video Solution

Exams Covered:
• SBI Clerk • IBPS PO
• SBI PO • IBPS Clerk
• IBPS RRB PO
• IBPS RRB Clerk

Grab it Now

Validity: **1 Year**

 **guidely**

Grand Bundle PDF Course Combo Prelims + Mains 2021

Separate PDF Courses for All Major Bank Exams

- Total Number of Questions: **40000+**
- Language: **English & Hindi**
- **Exact Exam Level** Questions
- Answer Key with **Video Solution**

Exams Covered:
• SBI Clerk • IBPS PO
• SBI PO • IBPS Clerk
• IBPS RRB PO
• IBPS RRB Clerk

Grab it Now

Validity: **1 Year**

Top Important Seating Arrangement Questions for IBPS PO Pre 2021 – Hindi Version

निर्देश (1-5): निम्नलिखित जानकारी का ध्यानपूर्वक अध्ययन करें और नीचे दिए गए प्रश्नों के उत्तर दें-

बारह व्यक्ति दो समानांतर पंक्तियों पर बैठे हैं और एक दूसरे का सामना कर रहे हैं। पंक्ति 1 में A, B, C, D, E और F दक्षिण की ओर मुख करके बैठे हैं। पंक्ति 2 में P, Q, R, S, T और U बैठे हैं और उनका मुख उत्तर की ओर है।

S और R के मध्य दो व्यक्ति बैठे हैं जो पंक्ति के अंत में बैठा है। वह व्यक्ति जो S का सामना करता है, B के बाएं से दूसरे स्थान पर बैठा है। B के बाईं ओर बैठे व्यक्तियों की संख्या, C के दाईं ओर बैठे व्यक्तियों की संख्या के समान है। E, P का सामना करने वाले व्यक्ति के तत्काल बाएं बैठा है। E, C के आसन्न बैठा है। Q, U के बाएं से तीसरे स्थान पर बैठा है। Q और P के बीच बैठे व्यक्तियों की संख्या, F और C के बीच बैठे व्यक्तियों की संख्या के समान है। F के बाईं ओर कम से कम दो व्यक्ति बैठे हैं। A न तो C और न ही B के आसन्न बैठता है।

1) निम्नलिखित में से कौन एक दूसरे के विपरीत बैठा है?

- I. DQ
- II. EU
- III. BT
- A. केवल II
- B. केवल I और III
- C. केवल III
- D. सभी I, II और III
- E. इनमें से कोई नहीं

2) निम्नलिखित पांच में से चार एक समूह बनाने के लिए समान हैं, निम्नलिखित में से कौन समूह से संबंधित नहीं है?

- A. TS
- B. PR
- C. FC
- D. BA
- E. QU

3) निम्नलिखित में से कौन P के बायें से दूसरे स्थान पर बैठा है?

- A. वह व्यक्ति जो S के तत्काल बायें बैठा है
- B. वह व्यक्ति जो U के तत्काल दायें बैठा है
- C. B
- D. वह व्यक्ति जो E के विपरीत बैठा है
- E. T

4) निम्नलिखित में से कौन सा कथन सत्य है/हैं?

- I. T और S के बीच केवल एक व्यक्ति बैठा है
- II. F, A के तत्काल बायें बैठा है
- III. B और R एक दूसरे के तिरछे विपरीत हैं।
- A. केवल I और III
- B. केवल III
- C. केवल I और II
- D. केवल II
- E. सभी सत्य हैं

5) E और B के बीच कितने व्यक्ति बैठे हैं?

- A. तीन
- B. दो
- C. एक
- D. कोई नहीं
- E. तीन से अधिक

निर्देश (6-10): निम्नलिखित जानकारी का ध्यानपूर्वक

अध्ययन करें और नीचे दिए गए प्रश्नों के उत्तर दें।

छह देश अर्थात O, P, Q, R, S, और T एक सीधी रेखा में इस प्रकार हैं कि उनकी दिशाओं का उल्लेख उत्तर के संदर्भ में है, लेकिन आवश्यक नहीं कि इसी क्रम में हों। प्रत्येक देश की अलग-अलग मौसम परिस्थितियाँ होती हैं। पतझड़ (autumn), मानसून (monsoon), बरसात (rainy), वसंत (spring), ग्रीष्म (summer) और शीत ऋतु (winter)। जिस देश में बरसात का मौसम है, वह T के दायें से चौथे स्थान पर है। T और उस देश के बीच केवल दो देश हैं जहाँ शीत ऋतु का मौसम है। जिस देश में मानसून का मौसम है

Top Important Seating Arrangement Questions for IBPS PO Pre 2021 – Hindi Version

वह पंक्ति के किसी एक छोर से तीसरे स्थान पर है। मानसून के मौसम वाले देश और O, जो T के आसन्न नहीं है, के बीच केवल एक देश है। Q, O के तत्काल बायीं ओर है। Q के दायीं ओर के देशों की संख्या, वसंत के मौसम वाले देश के बाईं ओर के देशों की संख्या से एक अधिक है। S उस देश के तत्काल दाहिनी ओर है जहां वसंत का मौसम है। R न तो T के आसन्न है और न ही उसमें बरसात का मौसम है। जिस देश में पतझड़ का मौसम है, वह P के आसन्न नहीं है।

6) जिस देश में मानसून है, उसके सन्दर्भ में देश P का स्थान क्या है?

- A. दायें से दूसरा
- B. दायें से तीसरा
- C. तत्काल बाएं
- D. बाएं से दूसरा
- E. इनमें से कोई नहीं

7) निम्नलिखित में से किस देश में वर्षा (बरसात) का मौसम होता है?

- A. P
- B. वह देश जो Q के दायें से दूसरे स्थान पर है
- C. वह देश जो बायें छोर पर है
- D. O
- E. इनमें से कोई नहीं

8) जिस देश में ग्रीष्म मौसम होता है और S के बीच कितने देश हैं?

- A. O के दायीं ओर जितने देश हैं
- B. तीन
- C. P और Q के बीच जितने देश हैं
- D. दो
- E. a और c दोनों

9) यदि S वर्षा ऋतु से संबंधित है, इसी प्रकार Q पतझड़ से संबंधित है, तो निम्नलिखित में से कौन सा देश मानसून के मौसम से संबंधित है?

- A. T
- B. वह देश जो Q के बायें से दूसरे स्थान पर है
- C. O
- D. वह देश जो दायें छोर पर है
- E. इनमें से कोई नहीं

10) पांच में से चार एक दूसरे से एक निश्चित तरीके से संबंधित हैं, विषम का पता लगाएं?

- A. R - बरसात
- B. P - शीत ऋतु
- C. O - मानसून
- D. Q - पतझड़
- E. R - शीत ऋतु

निर्देश (11-15): निम्नलिखित जानकारी का ध्यानपूर्वक अध्ययन करें और नीचे दिए गए प्रश्नों के उत्तर दें।

आठ व्यक्ति वर्गाकार मेज के चारों ओर बैठे हैं। चार व्यक्ति कोने में मेज के अंदर की ओर मुख करके बैठे हैं और चार व्यक्ति मध्य में मेज के बाहर की ओर मुख करके बैठे हैं। B, D के दायें से दूसरे स्थान पर बैठा है, जिसका मुख किसी भी व्यक्ति से दूर नहीं है। E, D से तीन स्थान दूर बैठता है और A से दो स्थान दूर नहीं बैठता है। H और G के बीच दो व्यक्ति बैठते हैं। A, G के दायें से दूसरे स्थान पर बैठता है। F उस व्यक्ति से दो स्थान दूर बैठता है जो H की ओर मुख करता है। A और C के बीच बैठे व्यक्तियों की संख्या, F और G के बीच बैठे व्यक्तियों की संख्या से एक अधिक है, जब A और G दोनों के बाईं ओर से गिना जाता है।

11) C के दायें से चौथे स्थान पर कौन बैठा है?

- A. वह व्यक्ति जो E के विपरीत बैठा है
- B. वह व्यक्ति जो A के विपरीत बैठा है
- C. वह व्यक्ति जो F के विपरीत बैठा है
- D. वह व्यक्ति जो B के तत्काल बायें बैठा है

Top Important Seating Arrangement Questions for IBPS PO Pre 2021 – Hindi Version

E. इनमें से कोई नहीं

12) B की ओर मुख करने वाले व्यक्ति के बाएं से छठे स्थान पर कौन बैठा है?

- A. वह व्यक्ति जो C के दायें से तीसरे स्थान पर बैठा है
- B. वह व्यक्ति जो F के बायें से दूसरे स्थान पर बैठा है
- C. वह व्यक्ति जो E के विपरीत बैठा है
- D. वह व्यक्ति जो B के बायें से दूसरे स्थान पर बैठा है
- E. इनमें से कोई नहीं

13) H के संबंध में निम्नलिखित में से कौन सा/से कथन सत्य है/हैं?

- I. C और E दोनों H के निकटतम पड़ोसी हैं
- II. B उस व्यक्ति के बाएं से दूसरे स्थान पर बैठा है जो H के विपरीत बैठा है
- III. H और उस व्यक्ति के मध्य दो से अधिक व्यक्ति बैठे हैं जिसका मुख दोनों तरह से B की ओर है।
- A. केवल I
- B. I और II दोनों
- C. II और III दोनों
- D. सभी I, II और III
- E. इनमें से कोई नहीं

14) निम्नलिखित पांच में से चार एक निश्चित तरीके से समान हैं और इसलिए समूह बनाते हैं। वह कौन सा है जो समूह से संबंधित नहीं है?

- A. H
- B. B
- C. D
- D. F
- E. G

15) निम्नलिखित में से किस कथन में पहला व्यक्ति क्रमशः दूसरे और तीसरे व्यक्ति के तत्काल बायें और तत्काल दायें बैठा है?

- I. BGE
- II. FAC
- III. GBD
- A. केवल I
- B. केवल III
- C. केवल I और III
- D. सभी I, II और III
- E. इनमें से कोई नहीं

निर्देश (16-20): निम्नलिखित जानकारी का ध्यानपूर्वक अध्ययन करें और नीचे दिए गए प्रश्नों के उत्तर दें।

आठ व्यक्ति P, Q, R, S, T, U, V और W एक वृत्ताकार मेज के चारों ओर बैठे हैं और सभी का मुख केंद्र की ओर है। वे सभी अलग-अलग मोबाइल ब्रांड- ओप्पो, ऐप्पल, वीवो और सोनी का उपयोग कर रहे हैं, दो से अधिक व्यक्ति एक ही मोबाइल ब्रांड का उपयोग नहीं करते हैं। जरूरी नहीं कि सभी जानकारियाँ इसी क्रम में हों।

वह व्यक्ति जो वीवो का उपयोग करता है, W के दायें से दूसरे स्थान पर बैठा है, वे दोनों एक ही मोबाइल ब्रांड का उपयोग कर रहे हैं। W और ओप्पो का उपयोग करने वाले व्यक्ति के बीच में दो व्यक्ति बैठे हैं। Q सोनी का उपयोग करता है और W के विपरीत बैठता है। ऐप्पल का उपयोग करने वाले व्यक्तियों के बीच तीन व्यक्ति बैठते हैं। ऐप्पल का उपयोग करने वाले व्यक्तियों में से एक के दोनों निकटतम पड़ोसी वीवो का उपयोग कर रहे हैं। U, R के बायें से तीसरे स्थान पर बैठा है और ओप्पो का उपयोग कर रहा है। V का मुख उस व्यक्ति की ओर नहीं है जो ओप्पो और ऐप्पल का उपयोग करता है। P, Q के समान मोबाइल ब्रांड का उपयोग कर रहा है और ऐप्पल का उपयोग करने वाले व्यक्ति का निकटतम पड़ोसी नहीं है। S, वीवो का उपयोग नहीं कर रहा है।

16) निम्नलिखित में से कौन ऐप्पल का उपयोग कर रहा है?

Top Important Seating Arrangement Questions for IBPS PO Pre 2021 – Hindi Version

- A. T और R
- B. U और V
- C. S और R
- D. P और S
- E. इनमें से कोई नहीं

17) निम्नलिखित पाँच में से चार एक निश्चित तरीके से समान हैं और इस प्रकार दी गई व्यवस्था के अनुसार एक सा मूह बनाते हैं। निम्नलिखित में से कौन उस समूह से संबंधित नहीं है?

- A. SR
- B. UV
- C. PQ
- D. WT
- E. RV

18) यदि सभी व्यक्तियों को P से शुरू करके वामावर्त दिशा में वर्णानुक्रम में व्यवस्थित किया जाता है, तो P सहित कितने व्यक्ति समान स्थिति में रहते हैं?

- A. एक
- B. दो
- C. तीन
- D. चार
- E. कोई नहीं

19) यदि R, U से संबंधित है और P, Q से संबंधित है, तो निम्नलिखित में से कौन T से संबंधित है?

- A. वह व्यक्ति जो W के तत्काल दायाँ बैठा है
- B. U
- C. S
- D. P
- E. वह व्यक्ति जो Q के विपरीत बैठा है

20) निम्नलिखित में से कौन सा संयोजन सत्य है?

- A. R – ऐप्पल
- B. P – सोनी
- C. U – ओप्पो
- D. T – वीवो
- E. उपरोक्त सभी

निर्देश (21-25): निम्नलिखित जानकारी का ध्यानपूर्वक अध्ययन करें और नीचे दिए गए प्रश्नों के उत्तर दें एक निश्चित संख्या में व्यक्ति उत्तर दिशा की ओर मुख करके रैखिक पंक्ति में बैठे हैं। Q, I के बायें से पाँचवें स्थान पर बैठा है। I और M के बीच केवल दो व्यक्ति बैठे हैं। Q और M के बीच बैठे व्यक्तियों की संख्या M और J के बीच बैठे व्यक्तियों की संख्या से दो कम है। I और J आसन्न पड़ोसी नहीं हैं। L, J के दायें से चौथे स्थान पर बैठा है। X, Q के बायें आठवें स्थान पर बैठा है। T, Q और X के ठीक बीच में बैठा है जो किसी एक छोर पर बैठा है। T के बायें बैठे व्यक्तियों की संख्या उतनी ही है जितनी L के दायें ओर बैठे व्यक्तियों की संख्या है। P, V के तत्काल दायें बैठा है। V, J के दायें बैठा है। P न तो I और न ही M के आसन्न है। J और V के बीच पाँच से अधिक व्यक्ति बैठे हैं।

21) Q और J के बीच कितने व्यक्ति बैठे हैं?

- A. 12
- B. 11
- C. 14
- D. 17
- E. 15

22) निम्नलिखित में से कौन I और V के बीच में बैठा है?

- I) M
- II) वह व्यक्ति जो P के बायें से चौथे स्थान पर बैठा है
- III) Q
- A. केवल (I) और (II)
- B. केवल (I)
- C. केवल (I) और (III)

Top Important Seating Arrangement Questions for IBPS PO Pre 2021 – Hindi Version

D. केवल (III)

E. सभी (I), (II), और (III)

23) पंक्ति में कितने व्यक्ति बैठे हैं?

A. 32

B. 35

C. 33

D. 31

E. 36

24) अंतिम दायें छोर से M का स्थान क्या है ?

A. चौदहवाँ

B. उन्नीसवाँ

C. तेरहवाँ

D. बारहवाँ

E. ग्यारहवाँ

25) निम्नलिखित में से कौन बाएं छोर से पांचवें स्थान पर बैठा है?

A. वह व्यक्ति जो I के बायें से छठे स्थान पर बैठा है

B. Q

C. T

D. वह व्यक्ति जो M के बायें से दसवें स्थान पर बैठा है

E. J

निर्देश (26-30): निम्नलिखित जानकारी का ध्यानपूर्वक अध्ययन करें और नीचे दिए गए प्रश्नों के उत्तर दें:

विभिन्न कक्षाओं के आठ छात्र अर्थात् P, Q, R, S, J, K, L, और M एक वर्गाकार मेज पर बैठते हैं लेकिन आवश्यक नहीं इसी क्रम में हो। चार छात्र एक कोने पर बैठते हैं और चार छात्र वर्ग की भुजा के मध्य में बैठते हैं। कोने पर बैठे छात्र बाहर की ओर मुख करके बैठते हैं और भुजा के मध्य में बैठे छात्र केंद्र की ओर मुख करके बैठते हैं।

L और कक्षा 5 के छात्र के बीच तीन छात्र बैठे हैं। कक्षा 5 का छात्र P के तत्काल बायें बैठा है। Q, L के बायें से तीसरे स्थान पर बैठा है। कक्षा 7 का छात्र Q का निकटतम पड़ोसी है।

कक्षा 6 का छात्र, कक्षा 7 के छात्र के दायें से दूसरे स्थान पर बैठा है। R, जो कक्षा 8 में है, Q के दायें से तीसरे स्थान पर बैठा है। S, J के तत्काल दायें बैठा है, जो कक्षा 9 में है। कक्षा 11 और 12 के छात्र एक दूसरे के विपरीत बैठे हैं। कक्षा 10 का छात्र, कक्षा 11 के छात्र के दायें से दूसरे स्थान पर बैठा है। K, जिसका मुख बाहर की ओर है, Q का निकटतम पड़ोसी नहीं है।

26) निम्नलिखित में से कौन M के तत्काल बायें बैठा है?

A. P

B. वह व्यक्ति जो L के बायें से तीसरे स्थान पर बैठा है

C. R

D. वह जो J के तत्काल दायें बैठा है

E. इनमें से कोई नहीं

27) L निम्नलिखित में से किस कक्षा में पढ़ता है?

A. कक्षा 5

B. कक्षा 6

C. कक्षा 7

D. कक्षा 10

E. इनमें से कोई नहीं

28) P से दक्षिणावर्त गिनने पर P और कक्षा 12 के छात्र के बीच कितने छात्र बैठे हैं?

A. एक

B. दो

C. तीन

D. तीन से अधिक

E. कोई नहीं

29) निम्नलिखित में से कौन M के बायें से तीसरे स्थान पर बैठे छात्र के दायें से दूसरे स्थान पर बैठा है?

Top Important Seating Arrangement Questions for IBPS PO Pre 2021 – Hindi Version

- A. वह व्यक्ति जो S के तत्काल बायें बैठा है
B. R
C. वह जो L के विपरीत बैठा है
D. J
E. इनमें से कोई नहीं

30) निम्नलिखित पांच में से चार एक समूह के आधार पर एक निश्चित तरीके से समान हैं, वह ज्ञात कीजिए जो उस समूह से संबंधित नहीं है?

- A. R
B. S
C. P
D. M
E. L

निर्देश (31-35): निम्नलिखित जानकारी का ध्यानपूर्वक अध्ययन करें और नीचे दिए गए प्रश्नों के उत्तर दें।

आठ व्यक्ति - P, Q, R, S, T, U, V और W वृत्ताकार मेज के चारों ओर बैठे हैं। उनमें से चार का मुख मेज की ओर है और उनमें से चार का मुख मेज के बाहर की ओर है।

V और R के बीच तीन व्यक्ति बैठे हैं। R और V दोनों एक दूसरे के विपरीत दिशा की ओर उन्मुख हैं। S, R के दायें से दूसरे स्थान पर बैठा है। W उस व्यक्ति की ओर उन्मुख है जो V के दायें से दूसरे स्थान पर बैठा है। U, W के बायें से तीसरे स्थान पर बैठा है। न तो R न ही S, Q के तत्काल पड़ोसी है। T उस व्यक्ति की ओर उन्मुख है जो Q के बाएं से दूसरे स्थान पर बैठा है। P का मुख बाहर की ओर है और P के तत्काल पड़ोसियों का मुख P के विपरीत दिशा में है।

31) P के दायें से चौथे स्थान पर कौन बैठा है?

- A. U
B. W
C. W की ओर उन्मुख व्यक्ति
D. वह व्यक्ति जो P के विपरीत बैठा है
E. इनमें से कोई नहीं

32) निम्नलिखित में से किस कथन में अंतिम व्यवस्था के अनुसार तीसरा व्यक्ति पहले और दूसरे व्यक्ति के ठीक बीच में नहीं बैठा है?

- I). UPQ
II). TUV
III). VRW

- A. केवल II
B. केवल I और III
C. केवल III
D. सभी I, II और III
E. दिए गए विकल्प के अलावा

33) Q के दायें से गिनने पर Q और S की ओर उन्मुख व्यक्ति के बीच कितने व्यक्ति बैठे हैं?

- A. दो
B. तीन
C. चार
D. पांच
E. दिए गए विकल्प के अलावा

34) निम्नलिखित में से कौन U के बाएं से पांचवें स्थान पर बैठे व्यक्ति के बाएं से दूसरे स्थान पर बैठा है?

- A. वह जो R की ओर उन्मुख है
B. वह जो P की ओर उन्मुख है
C. वह जो S की ओर उन्मुख है
D. वह जो W की ओर उन्मुख है
E. दिए गए विकल्प के अलावा

35) निम्नलिखित पांच में से चार एक निश्चित तरीके से समान हैं और इसलिए एक समूह बनाते हैं। निम्नलिखित में से कौन समूह से संबंधित नहीं है?

- A. W
B. S
C. V

Top Important Seating Arrangement Questions for IBPS PO Pre 2021 – Hindi Version

D. R

E. T

निर्देश (36-40): निम्नलिखित जानकारी का ध्यानपूर्वक अध्ययन करें और नीचे दिए गए प्रश्नों के उत्तर दें

आठ व्यक्ति- अजय, अजीत, देवा, ध्रुव, गया, गुना, हरि और जानू रैखिक पंक्ति में बैठे हैं। उनमें से चार का मुख उत्तर की ओर है और उनमें से चार का मुख दक्षिण की ओर है, लेकिन आवश्यक नहीं इसी क्रम में हो। एक ही दिशा की ओर मुख करने वाले दो से अधिक व्यक्ति एक साथ नहीं बैठे हैं। अजीत, ध्रुव के दायें से तीसरे स्थान पर बैठा है, या इसके विपरीत। ध्रुव और देवा के बीच केवल एक व्यक्ति बैठा है। अजीत और देवा निकटतम पड़ोसी नहीं हैं। अजय, देवा के आसन्न बैठा है और पंक्ति के अंत में बैठा है। हरि, अजय के दायें से दूसरे स्थान पर बैठा है, या इसके विपरीत। अंत में बैठे व्यक्तियों का मुख विपरीत दिशा की ओर है। गया और गुना के बीच बैठे व्यक्तियों की संख्या उतनी ही है जितनी देवा और ध्रुव के बीच बैठे व्यक्तियों की संख्या है। गुना का मुख उत्तर दिशा की ओर नहीं है। देवा का मुख गुना की विपरीत दिशा में है। हरि के निकटतम पड़ोसियों का मुख समान दिशा की ओर है।

36) निम्नलिखित में से कौन गया के बाएं से दूसरे स्थान पर बैठा है?

- A. वह जो हरि के तत्काल बायें बैठा है
- B. वह व्यक्ति जो देवा के बायें से दूसरे स्थान पर बैठा है
- C. अजय
- D. वह व्यक्ति जो गुना के दायें से दूसरे स्थान पर बैठा है
- E. अजीत

37) निम्नलिखित में से कौन सा/से कथन सत्य है/हैं?

- I. हरि और जानू के बीच केवल एक व्यक्ति बैठा है
 - II. अजीत और गुना एक ही दिशा की ओर मुख करते हैं
 - III. देवा, गुना के आसन्न बैठता है
- A. केवल I और III

B. केवल I

C. केवल I और II

D. केवल II

E. कोई भी कथन असत्य नहीं है

38) अजीत के सन्दर्भ में हरि का स्थान क्या है?

- A. दायें से दूसरा
- B. दायें से तीसरा
- C. दायीं ओर चौथा
- D. बायें से तीसरा
- E. दायीं ओर पांचवां

39) निम्नलिखित में से चार एक निश्चित तरीके से समान हैं। निम्नलिखित में से कौन समूह से संबंधित नहीं है?

- A. अजय, देव
- B. ध्रुव, गया
- C. गुना, हरी
- D. अजीत, जानू
- E. अजय, गुना

40) जानू के दायीं ओर कितने व्यक्ति बैठे हैं?

- A. चार
- B. तीन
- C. दो
- D. पांच
- E. एक

निर्देश (41-45): नीचे दी गई जानकारी के आधार पर प्रश्नों के उत्तर दें।

दस व्यक्ति अर्थात A, B, C, D, E, F, G, H, I और J एक आयताकार मेज पर इस प्रकार बैठे हैं कि तीन व्यक्ति लंबी भुजा पर बैठे हैं और केंद्र की ओर उन्मुख हैं जबकि दो व्यक्ति प्रत्येक छोटी भुजा पर बैठे हैं और केंद्र से बाहर की ओर उन्मुख है, लेकिन आवश्यक नहीं इसी क्रम में हो।

Top Important Seating Arrangement Questions for IBPS PO Pre 2021 – Hindi Version

E, G के तत्काल बायें बैठा है और या इसके विपरीत (vice versa)। H, G के दायें से तीसरे और D के तत्काल दायें बैठा है। I उस व्यक्ति के तत्काल बायें बैठा है जो G के ठीक विपरीत है और B से दो व्यक्ति दूर है जो E का तत्काल पड़ोसी नहीं है। J और C दोनों एक दूसरे के आसन्न बैठे हैं लेकिन समान दिशा की ओर उन्मुख नहीं हैं। A, J से तीन व्यक्ति दूर बैठा है। F न तो D के आसन्न है और न ही G के विपरीत है।

41) निम्नलिखित में से कौन B के तत्काल बायें बैठा है?

- A. वह जो I के तत्काल दायें बैठा है।
- B. A
- C. वह व्यक्ति जो C के बायें से दूसरे स्थान पर बैठा है।
- D. H
- E. इनमें से कोई नहीं

42) E के दायें से गिनने पर E और D के बीच कितने व्यक्ति बैठे हैं?

- A. 1
- B. 2
- C. 3
- D. 4
- E. चार से अधिक

43) निम्नलिखित में से कौन F के तत्काल दायें बैठे व्यक्ति के ठीक विपरीत बैठा है?

- A. B
- B. वह व्यक्ति जो D के तत्काल बायें बैठा है
- C. D
- D. वह जो J के तत्काल दायें बैठा है
- E. इनमें से कोई नहीं

44) निम्नलिखित पांच में से चार एक निश्चित तरीके से समान हैं और इसलिए एक समूह बनाते हैं। वह खोजें जो उस समूह से संबंधित नहीं है।

- A. G
- B. D
- C. C
- D. H
- E. F

45) निम्नलिखित में से कौन G के बाएं से चौथे स्थान पर बैठा है?

- A. I
- B. C
- C. F
- D. वह व्यक्ति जो A के विपरीत बैठा है
- E. दोनों विकल्प (A) और (D)

निर्देश (46-50): निम्नलिखित जानकारी का ध्यानपूर्वक अध्ययन करें और नीचे दिए गए प्रश्नों के उत्तर दें।

मोबाइल शॉप में बारह मोबाइल दो समानांतर पंक्तियों में प्रदर्शित होते हैं। मोबाइल- नोकिया, सैमसंग, रियलमी, आसुस, एलजी और मोटो को दक्षिण की ओर उन्मुख है विवो, ओप्पो, एमआई, वन प्लस, ऑनर और ऐप्पल के विपरीत दिखाया गया है, जो उत्तर की ओर हैं। मोबाइल अलग-अलग कीमत के हैं जैसे, 8 हज़ार, 10 हज़ार, 12 हज़ार, 15 हज़ार, 18 हज़ार, 19 हज़ार, 20 हज़ार, 22 हज़ार, 28 हज़ार, 35 हज़ार, 40 हज़ार, और 46 हज़ार लेकिन जरूरी नहीं कि इसी क्रम में हों।

सैमसंग की कीमत 18 हज़ार है जो कि आसुस के दायीं ओर तीसरे स्थान पर है जिसकी कीमत 8 हज़ार है जो कि बाएं छोर से दूसरे स्थान पर है। आसुस को ऐप्पल के विपरीत रखा गया है जो ऑनर के आसन्न में रखा गया है। ऑनर और विवो के बीच केवल एक मोबाइल रखा गया है जो कि ओप्पो के तत्काल दायें है जो कि 40 हज़ार का है। वन प्लस की कीमत 19 हज़ार है और नोकिया के तिरछे विपरीत है जिसकी कीमत 20 हज़ार है। वन प्लस, ऑनर के आसन्न नहीं है। रियलमी एक छोर पर रखा है। दो मोबाइल 28 हज़ार और 46 हज़ार के बीच हैं जो 35 हज़ार के आसन्न है। मोटो को 22 हज़ार मोबाइल के विपरीत रखा गया है। रियलमी मोटो से 2 हज़ार कम है जो एमआई से 10 हज़ार कम है।

Top Important Seating Arrangement Questions for IBPS PO Pre 2021 – Hindi Version

46) निम्नलिखित में से कौन सा संयोजन गलत है?

- A. वीवो-28 हज़ार
- B. एमआई-22 हज़ार
- C. ऑनर -10 हज़ार
- D. ऐप्पल-46 हज़ार
- E. मोटो -12 हज़ार

47) निम्नलिखित पांच में से चार एक निश्चित तरीके से समान हैं और एक समूह बनाते हैं। निम्नलिखित में से कौन सा मोबाइल समूह से संबंधित नहीं है?

- A. मोबाइल की कीमत 20 हज़ार है
- B. रियलमी
- C. मोबाइल के दायीं ओर दूसरा जिसकी कीमत 35 हज़ार है
- D. ओप्पो
- E. विवो

48) एमआई मोबाइल की कीमत क्या है?

- A. 12 हज़ार
- B. 35 हज़ार
- C. 10 हज़ार

D. 22 हज़ार

E. 46 हज़ार

49) 15 हज़ार के मोबाइल के संबंध में सैमसंग की स्थिति क्या है?

- A. तत्काल बाएं
- B. तत्काल दाईं ओर
- C. दाईं ओर दूसरा
- D. बाएं से तीसरा
- E. बाएं से दूसरा

50) निम्नलिखित में से कौन सा मोबाइल उसके विपरीत रखा गया है जिसकी कीमत 19 हज़ार है?

- A. मोटो
- B. आसुस
- C. सैमसंग
- D. रियलमी
- E. नोकिया

Answer With Explanation

निर्देश (1-5):

- 1) उत्तर: D
- 2) उत्तर: E
- 3) उत्तर: A
- 4) उत्तर: E
- 5) उत्तर: A

अंतिम व्यवस्था

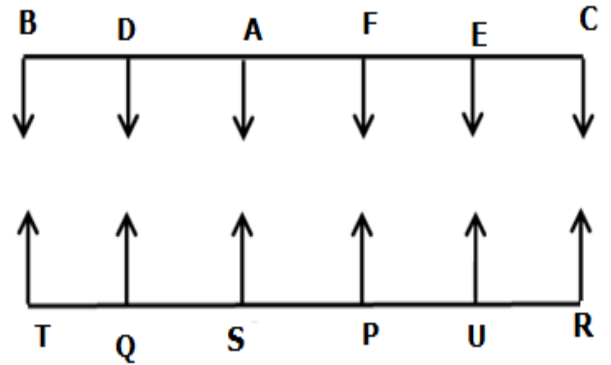

हमारे पास है,

- S और R के मध्य दो व्यक्ति बैठे हैं जो पंक्ति के अंत में बैठा है।

Top Important Seating Arrangement Questions for IBPS PO Pre 2021 – Hindi Version

- वह व्यक्ति जो S का सामना करता है, B के बाएं से दूसरे स्थान पर बैठा है।

उपरोक्त स्थिति से, 2 संभावनाएं हैं।

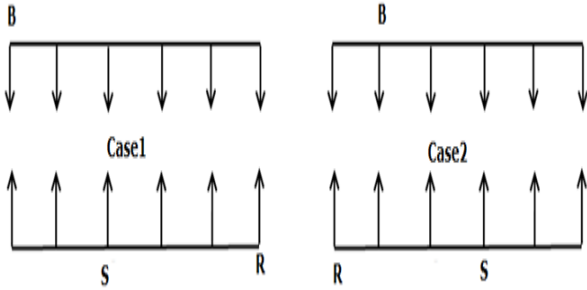

फिर हमारे पास है,

- B के बाईं ओर बैठे व्यक्तियों की संख्या, C के दाईं ओर बैठे व्यक्तियों की संख्या के समान है।
- E, P का सामना करने वाले व्यक्ति के तत्काल बाएं बैठा है।
- E, C के आसन्न बैठा है।

उपरोक्त स्थिति से, तीन संभावनाएं हैं।

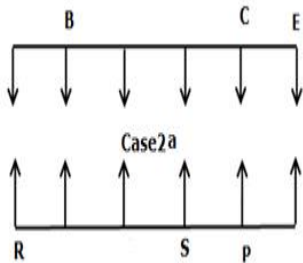
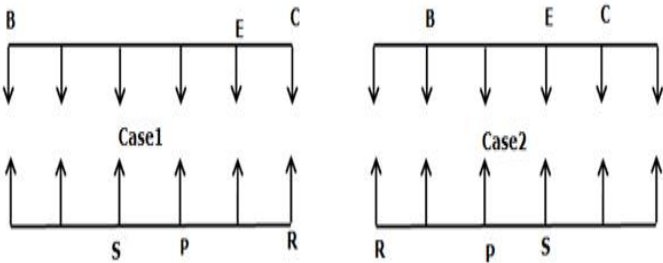

फिर हमारे पास है,

- Q, U के बाएं से तीसरे स्थान पर बैठा है।
- Q और P के बीच बैठे व्यक्तियों की संख्या, F और C के बीच बैठे व्यक्तियों की संख्या के समान है।
- F के बाईं ओर कम से कम दो व्यक्ति बैठे हैं।

उपरोक्त शर्त से, केस 2 समाप्त हो जाता है।

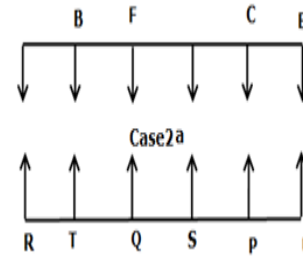
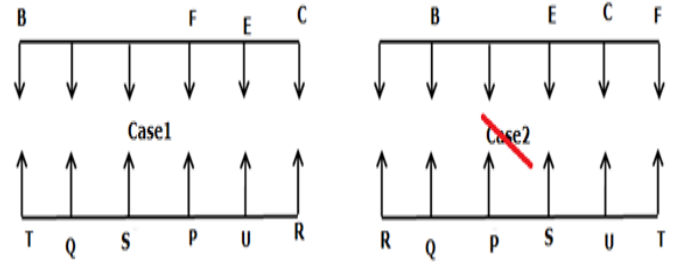

फिर हमारे पास है,

- A न तो C और न ही B के आसन्न बैठता है।

उपरोक्त शर्त से, केस 2a समाप्त हो जाता है। केस 1 अंतिम व्यवस्था दर्शाता है।

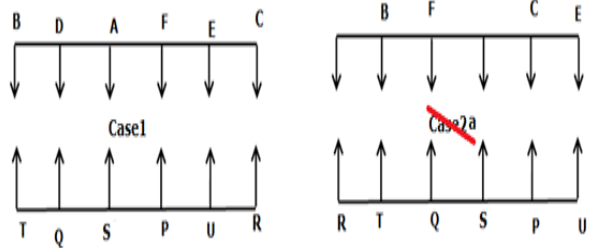

निर्देश (6-10):

- उत्तर: C
- उत्तर: D
- उत्तर: E
- उत्तर: A
- उत्तर: A

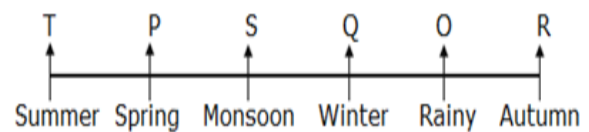

Top Important Seating Arrangement Questions for IBPS PO Pre 2021 – Hindi Version

1. जिस देश में बरसात का मौसम है, वह T के दायें से चौथे स्थान पर है। T और उस देश के बीच केवल दो देश हैं जहाँ शीत ऋतु का मौसम है।

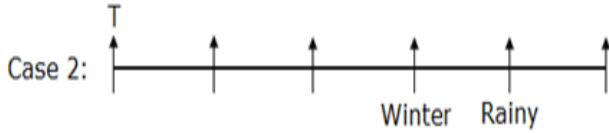

2. जिस देश में मानसून का मौसम है वह पंक्ति के किसी एक छोर से तीसरे स्थान पर होता है। मानसून के मौसम वाले देश और O, जो T के आसन्न नहीं है, के बीच केवल एक देश है।

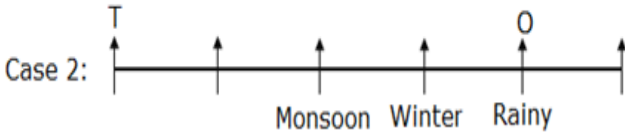
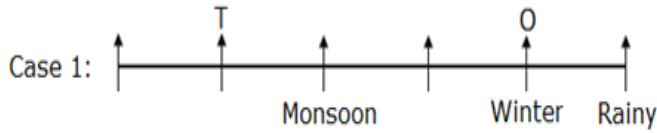

3. Q, O के तत्काल बायीं ओर है। Q के दायीं ओर के देशों की संख्या, वसंत के मौसम वाले देश के बाईं ओर के देशों की संख्या से एक अधिक है। S उस देश के तत्काल दाहिनी ओर है जहाँ वसंत का मौसम है। अतः केस 1a समाप्त हो जाता है।

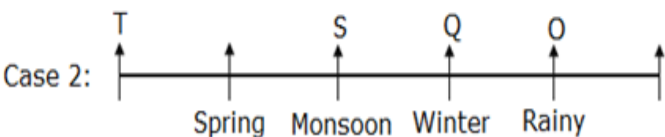
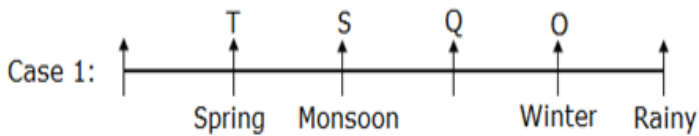

4. R न तो T के आसन्न है और न ही उसमें बरसात का मौसम है। जिस देश में पतझड़ का मौसम है, वह P के आसन्न नहीं है। इसलिए, केस 1 समाप्त हो जाता है।

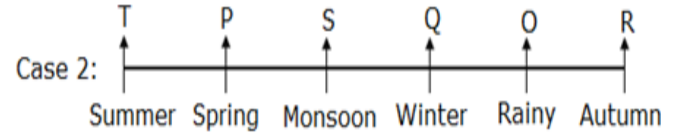
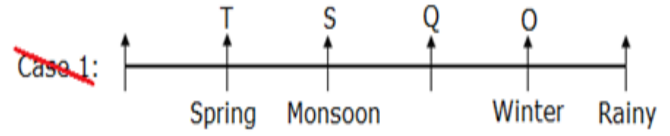

निर्देश (11-15):

- 11) उत्तर: D
- 12) उत्तर: D
- 13) उत्तर: A
- 14) उत्तर: E
- 15) उत्तर: C

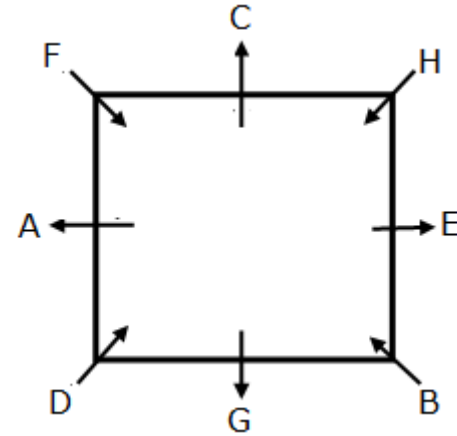

B, D के दायें से दूसरे स्थान पर बैठा है, जिसका मुख किसी भी व्यक्ति से दूर नहीं है। E, D से तीन स्थान दूर बैठा है

Top Important Seating Arrangement Questions for IBPS PO Pre 2021 – Hindi Version

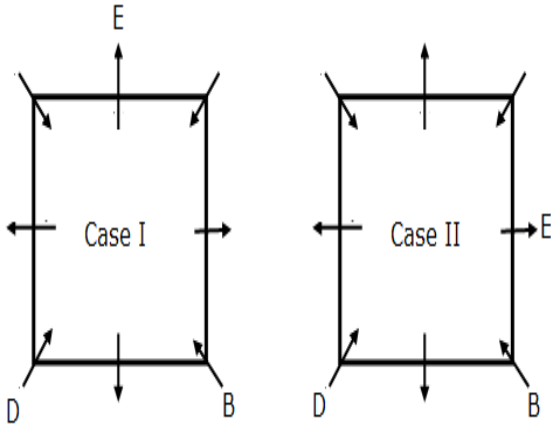

H और G के बीच में दो व्यक्ति बैठे हैं। A, G के दायें से दूसरे स्थान पर बैठा है।

F उस व्यक्ति से दो स्थान दूर बैठा है जिसका मुख H की ओर है। E, A से दो स्थान दूर नहीं बैठा है।

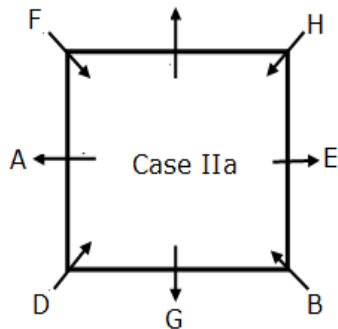
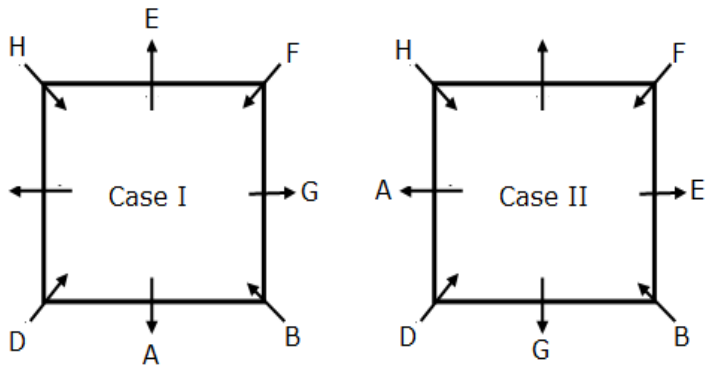

A और C के बीच बैठे व्यक्तियों की संख्या, A और G दोनों के बाईं ओर से गिनने पर F और G के बीच बैठे व्यक्तियों की संख्या से एक अधिक है।

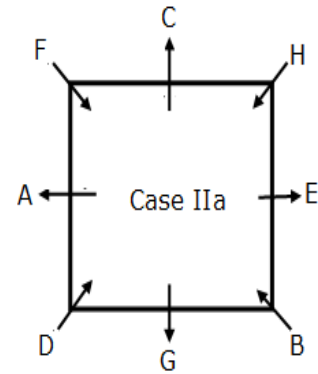
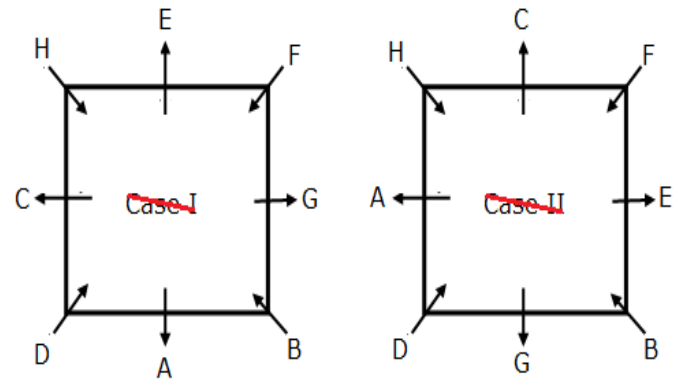

निर्देश (16-20):

- 16) उत्तर: C
- 17) उत्तर: E
- 18) उत्तर: B
- 19) उत्तर: C
- 20) उत्तर: E

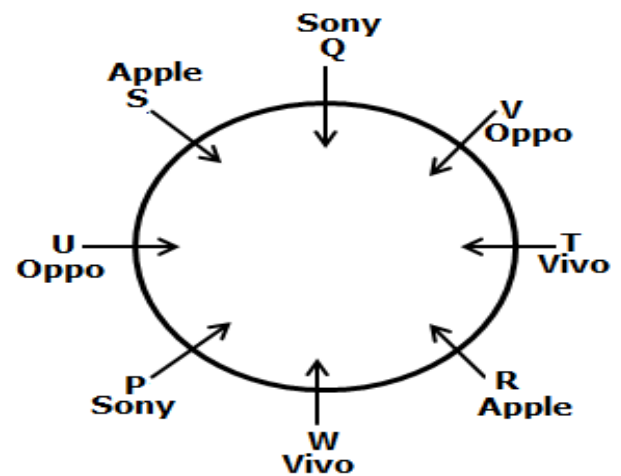

हमारे पास,

Top Important Seating Arrangement Questions for IBPS PO Pre 2021 – Hindi Version

- वह व्यक्ति जो वीवो का उपयोग करता है, W के दायें से दूसरे स्थान पर बैठा है, दोनों एक ही मोबाइल ब्रांड का उपयोग कर रहे हैं।
- W और ओप्पो का उपयोग करने वाले व्यक्ति के बीच में दो व्यक्ति बैठे हैं।

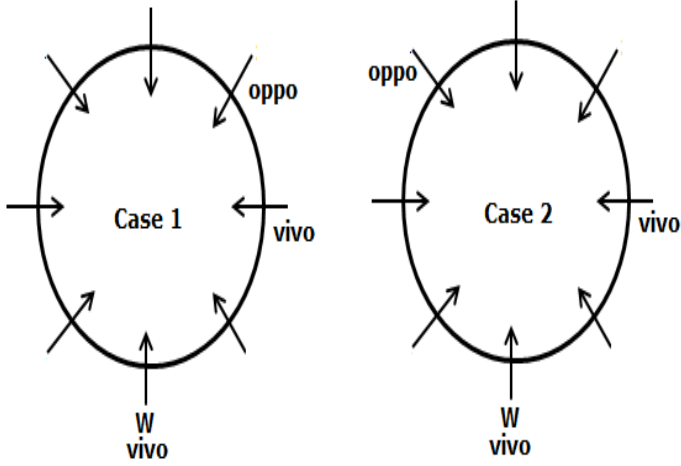

हमारे पास,

- Q सोनी का उपयोग करता है और W के विपरीत बैठता है।
- ऐप्पल का उपयोग करने वाले व्यक्तियों के बीच में तीन व्यक्ति बैठे हैं।
- ऐप्पल का उपयोग करने वाले व्यक्तियों में से एक के दोनों निकटतम पड़ोसी वीवो का उपयोग कर रहे हैं।

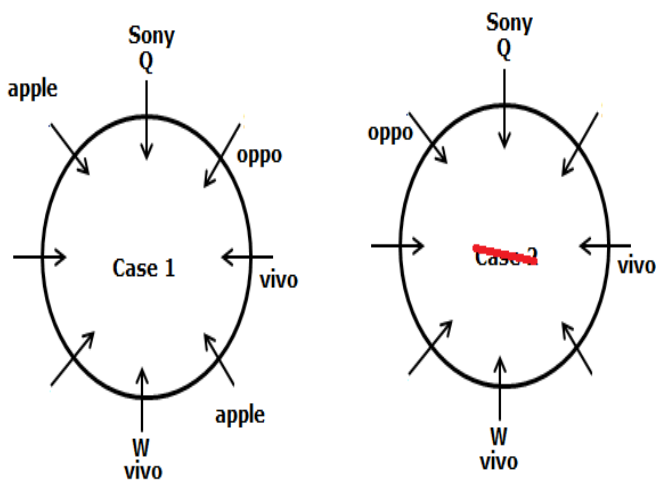

हमारे पास,

- U, R के बायें से तीसरे स्थान पर बैठा है और ओप्पो का उपयोग कर रहा है।

- V का मुख उस व्यक्ति की ओर नहीं है जो ओप्पो और ऐप्पल का उपयोग करता है।
- P, Q के समान मोबाइल ब्रांड का उपयोग कर रहा है और ऐप्पल का उपयोग करने वाले व्यक्ति का निकटतम पड़ोसी नहीं है।
- S, वीवो का उपयोग नहीं कर रहा है।

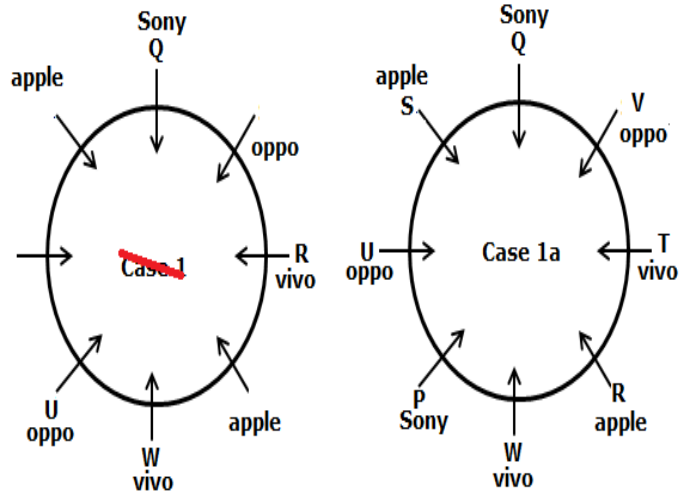

निर्देश (21-25):

- 21) उत्तर: D
- 22) उत्तर: A
- 23) उत्तर: B
- 24) उत्तर: B
- 25) उत्तर: C

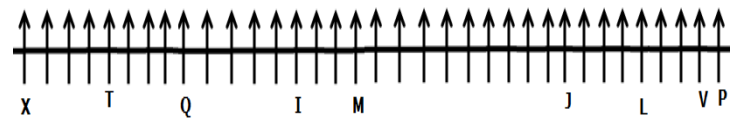

हमारे पास है,

- Q, I के बायें से पांचवें स्थान पर बैठा है।
 - I और M के बीच केवल दो व्यक्ति बैठे हैं।
- उपरोक्त स्थिति से, दो संभावनाएं हैं।

Top Important Seating Arrangement Questions for IBPS PO Pre 2021 – Hindi Version

Case 1

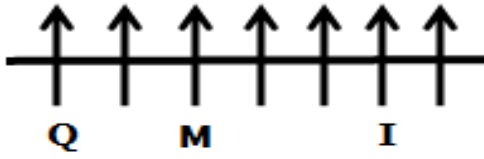

Case 2

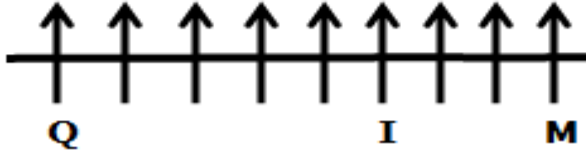

हमारे पास फिर से है,

- Q और M के बीच बैठे व्यक्तियों की संख्या M और J के बीच बैठे व्यक्तियों की संख्या से दो कम है।
- I और J तत्काल पड़ोसी नहीं हैं।

उपरोक्त स्थिति से, तीन संभावनाएं हैं।

Case 1

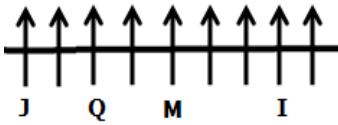

Case 2

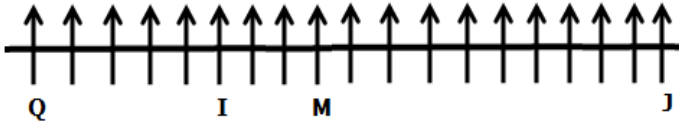

Case 2a



हमारे पास फिर से है,

- L, J के दायें से चौथे स्थान पर बैठा है।
- X, Q के बायें आठवें स्थान पर बैठा है।
- T, Q और X के ठीक बीच में बैठा है, जो किसी एक छोर पर बैठा है।

उपरोक्त स्थिति से, केस 1 समाप्त हो जाता है।

~~Case 1~~

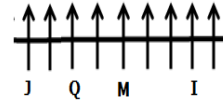

Case 2

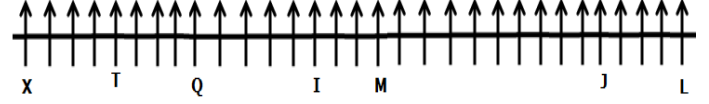

Case 2a

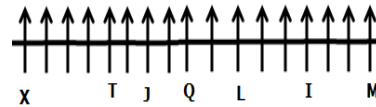

हमारे पास फिर से है,

- T के बायें बैठे व्यक्तियों की संख्या उतनी ही है जितनी L के दायें ओर बैठे व्यक्तियों की संख्या है।
- P, V के तत्काल दायें बैठा है।
- V, J के दायें बैठा है।
- P न तो I और न ही M के आसन्न है।
- J और V के बीच पांच से अधिक व्यक्ति बैठे हैं।

ऊपर हालत से, केस 2a का सफाया कर दिया। केस 2 अंतिम व्यवस्था दिखाता है।

Case 2

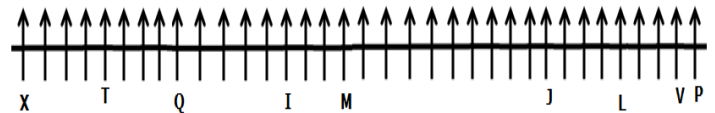

~~Case 2a~~

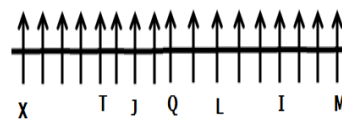

निर्देश (26-30):

- 26) उत्तर: A
27) उत्तर: B
28) उत्तर: A
29) उत्तर: D
30) उत्तर: C

दिए गए कथनों से, L और कक्षा 5 के छात्र के बीच तीन छात्र बैठे हैं। यहाँ, हमें दो संभावनाएँ मिलती हैं अर्थात् केस 1 और केस 2। कक्षा 5 का छात्र P के तत्काल बायें बैठता है। Q, L के

Top Important Seating Arrangement Questions for IBPS PO Pre 2021 – Hindi Version

बायें से तीसरे स्थान पर बैठता है। कक्षा 7 का छात्र Q का निकटतम पड़ोसी है। कक्षा 6 का छात्र कक्षा 7 के छात्र के दायें से दूसरे स्थान पर बैठा है।

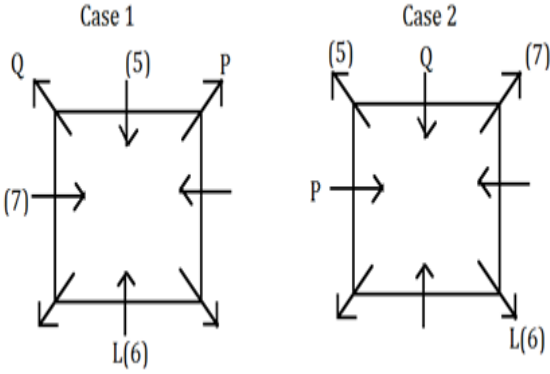

दिए गए कथनों से, R जो कक्षा 8 में है, Q के दायें से तीसरे स्थान पर बैठा है। S, J के तत्काल दायें बैठा है जो कक्षा 9 में है। कक्षा 11 और 12 के छात्र एक दूसरे के विपरीत बैठे हैं। कक्षा 10 का छात्र कक्षा 11 के छात्र के दायें से दूसरे स्थान पर बैठा है। K, जिसका मुख बाहर की ओर है, Q का निकटतम पड़ोसी नहीं है। यहाँ, केस 2 को खारिज किया जाता है। तो, अंतिम व्यवस्था होगी: -

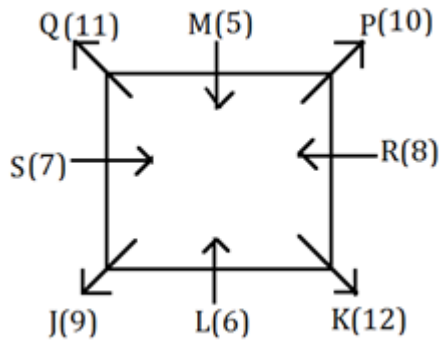

निर्देश (31-35):

- 31) उत्तर: D
- 32) उत्तर: E
- 33) उत्तर: E
- 34) उत्तर: C
- 35) उत्तर: D

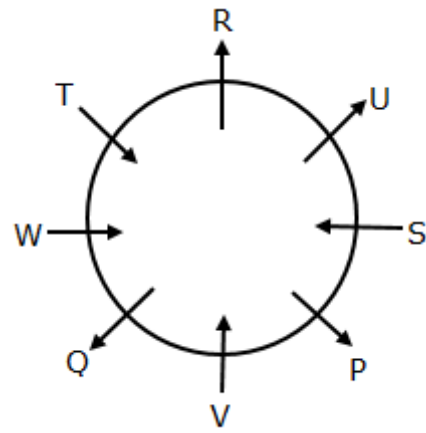

V और R के बीच तीन व्यक्ति बैठे हैं। R और V दोनों एक दूसरे के विपरीत दिशा की ओर उन्मुख हैं।

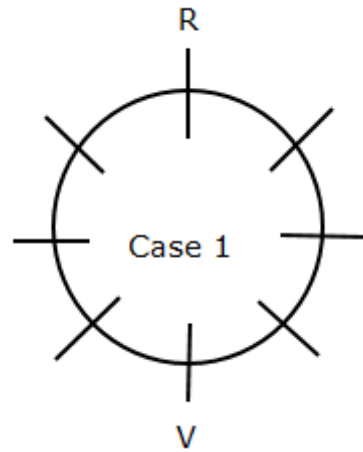

S, R के दायें से दूसरे स्थान पर बैठा है। W, V के दायें से दूसरे स्थान पर बैठे व्यक्ति की ओर उन्मुख है।

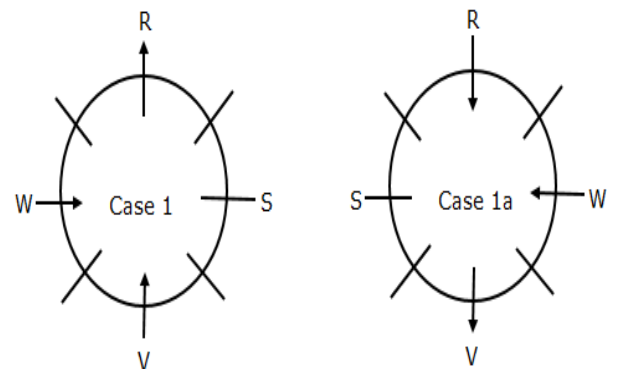

U, W के बायें से तीसरे स्थान पर बैठा है। न तो R और न ही S, Q के तत्काल पड़ोसी है।

Top Important Seating Arrangement Questions for IBPS PO Pre 2021 – Hindi Version

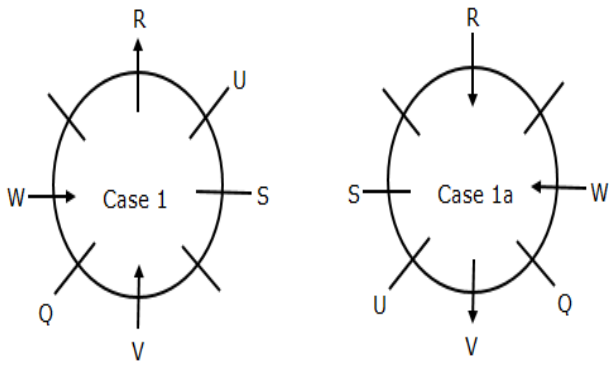

T, Q के बाएं से दूसरे स्थान पर बैठे व्यक्ति की ओर उन्मुख है। P का मुख बाहर की ओर है और P के तत्काल पड़ोसियों का मुख P के विपरीत दिशा में है।

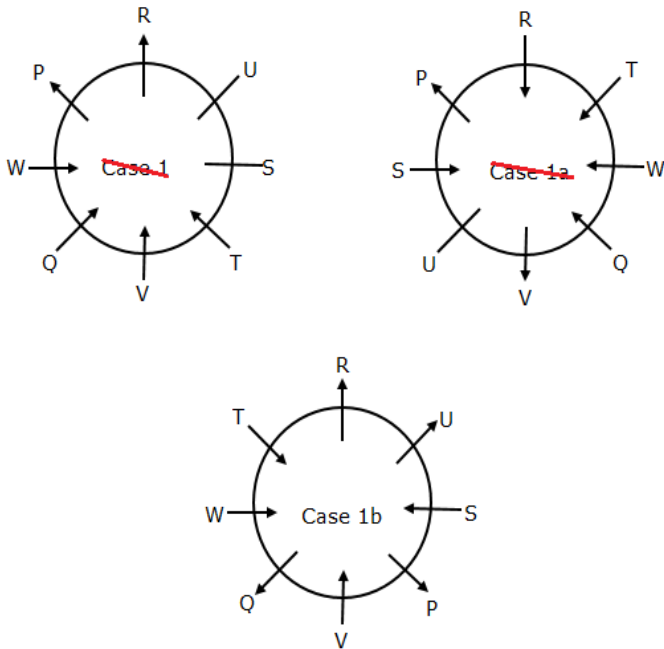

केस 1 समाप्त हो जाता है क्योंकि P का मुख बाहर की ओर है और P के तत्काल पड़ोसियों का मुख P के विपरीत दिशा में है। केस 1a इस शर्त का पालन नहीं करता है कि "उनमें से चार का मुख मेज की ओर है और उनमें से चार का मुख बाहर की ओर है"।

अंतिम व्यवस्था है,

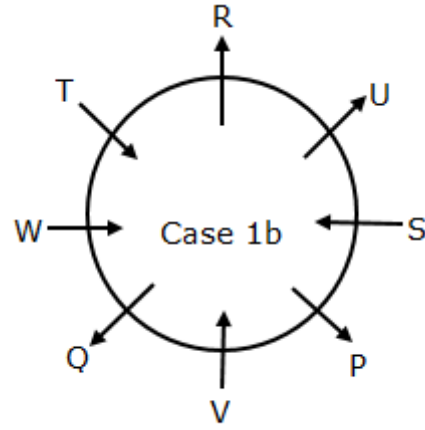

निर्देश (36-40):

- 36) उत्तर: A
- 37) उत्तर: C
- 38) उत्तर: C
- 39) उत्तर: E
- 40) उत्तर: A

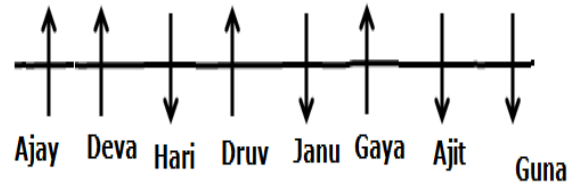

हमारे पास है,

- अजीत ध्रुव के दायें से तीसरे स्थान पर बैठा है, या इसके विपरीत।
 - ध्रुव और देवा के बीच केवल एक व्यक्ति बैठा है।
 - अजीत और देवा निकटतम पड़ोसी नहीं हैं।
- उपरोक्त स्थिति से, दो संभावनाएं हैं।

Top Important Seating Arrangement Questions for IBPS PO Pre 2021 – Hindi Version

Case1

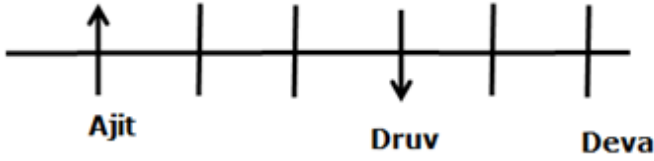

Case2

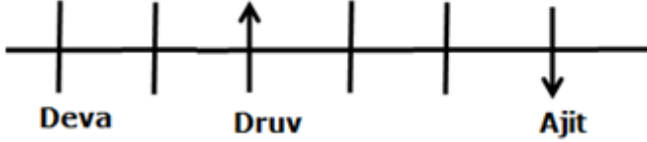

फिर हमारे पास है,

- अजय, देवा के आसन्न बैठा है और पंक्ति के अंत में बैठा है।
- हरि, अजय के दायें से दूसरे स्थान पर बैठा है, या इसके विपरीत।
- अंत में बैठे व्यक्तियों का मुख विपरीत दिशा की ओर है।

Case1

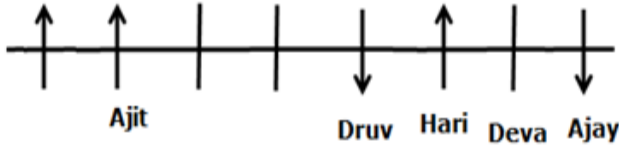

Case2

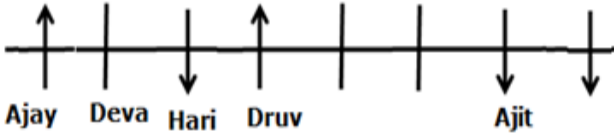

फिर हमारे पास है,

- गया और गुना के बीच बैठे व्यक्तियों की संख्या उतनी ही है जितनी देवा और ध्रुव के बीच बैठे व्यक्तियों की संख्या है।
- गुना का मुख उत्तर दिशा की ओर नहीं है।

Case1

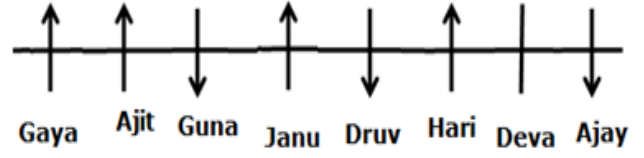

Case2

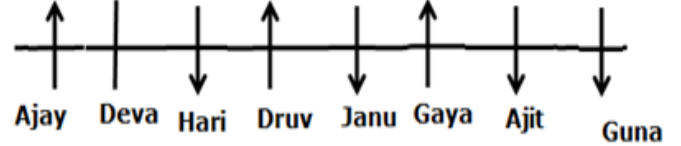

फिर हमारे पास है,

- देव का मुख गुना की विपरीत दिशा में है।
- हरि के निकटतम पड़ोसियों का मुख समान दिशा की ओर है।

उपरोक्त स्थिति से, केस 1 समाप्त हो जाता है। केस 2 अंतिम व्यवस्था दिखाता है।

~~Case1~~

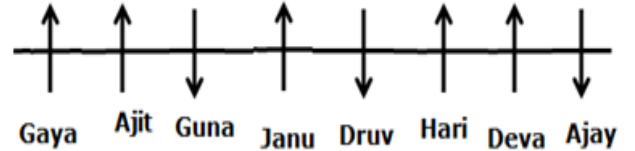

Case2

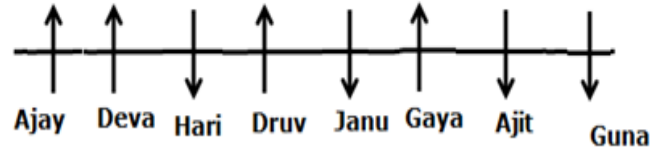

निर्देश (41-45):

- 41) उत्तर: C
- 42) उत्तर: E
- 43) उत्तर: B
- 44) उत्तर: D
- 45) उत्तर: E

Top Important Seating Arrangement Questions for IBPS PO Pre 2021 – Hindi Version

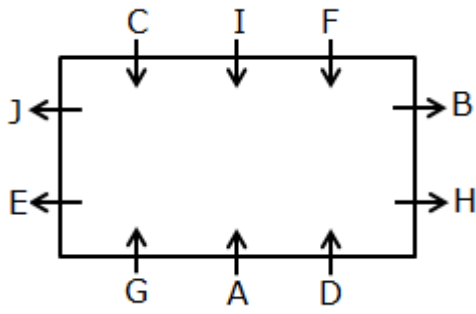

1. E, G के तत्काल बायें बैठा है और या इसके विपरीत (vice versa)। H, G के दायें से तीसरे और D के तत्काल दायें बैठा है।

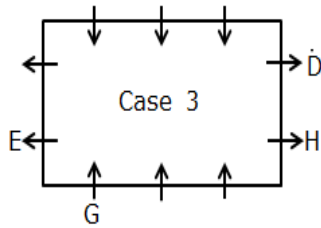
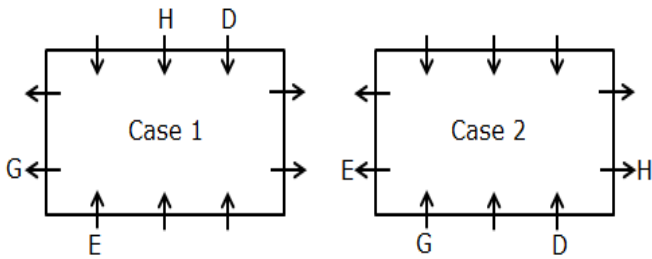

2. I उस व्यक्ति के तत्काल बाएं बैठा है जो G के ठीक विपरीत है और B से दो व्यक्ति दूर है जो E का तत्काल पड़ोसी नहीं है। इसलिए, स्थिति 3 समाप्त हो जाता है।

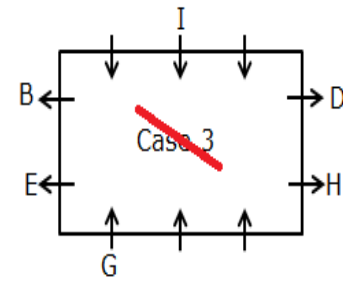
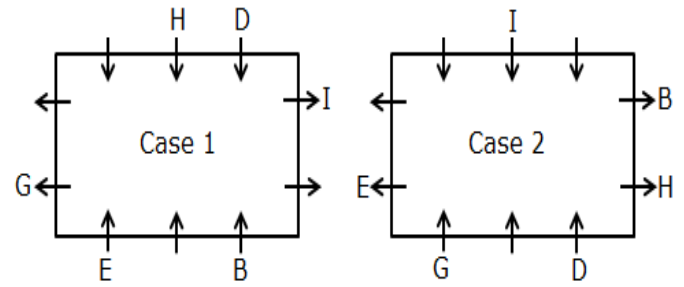

3. J और C दोनों एक दूसरे के आसन्न बैठे हैं लेकिन एक ही दिशा की ओर उन्मुख नहीं हैं। A, J से तीन व्यक्ति दूर बैठा है। F न तो D के आसन्न है और न ही G के विपरीत है। इसलिए, स्थिति 1 समाप्त हो जाता है।

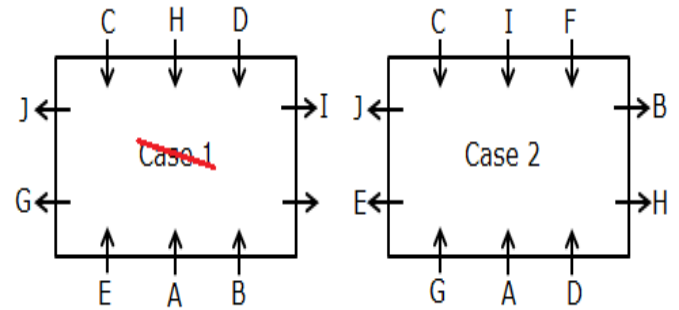

निर्देश (46-50):

- 46) उत्तर: C
- 47) उत्तर: E
- 48) उत्तर: D
- 49) उत्तर: C
- 50) उत्तर: D

Top Important Seating Arrangement Questions for IBPS PO Pre 2021 – Hindi Version

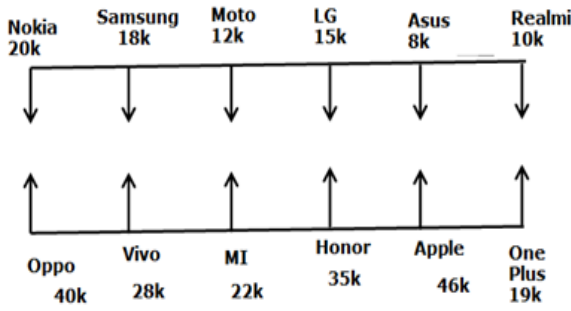

सैमसंग की कीमत 18 हज़ार है जो कि आसुस के दायीं ओर तीसरे स्थान पर है जिसकी कीमत 8 हज़ार है जो कि बाएं छोर से दूसरे स्थान पर है।

आसुस को ऐप्पल के विपरीत रखा गया है जो ऑनर के आसन्न में रखा गया है।

उपरोक्त स्थिति से, दो संभावनाएं हैं।

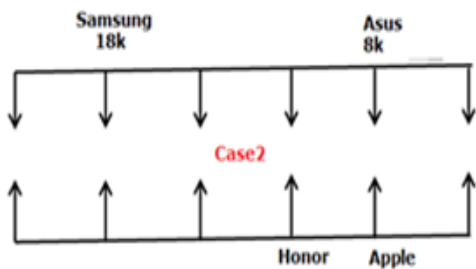
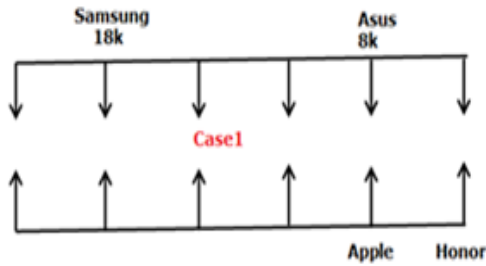

ऑनर और विवो के बीच केवल एक मोबाइल रखा गया है जो कि ओप्पो के तत्काल दायें है जो कि 40 हज़ार का है।

वन प्लस की कीमत 19 हज़ार है और नोकिया के तिरछे विपरीत है जिसकी कीमत 20 हज़ार है। वन प्लस, ऑनर के आसन्न नहीं है

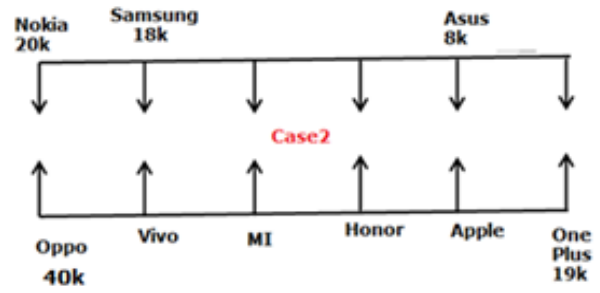
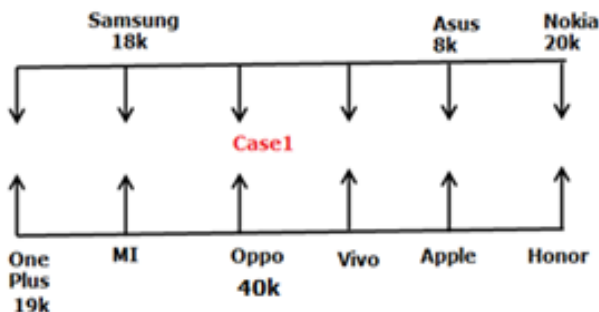

मोटो को 22 हज़ार मोबाइल के विपरीत रखा गया है। रियलमी एक छोर पर रखा है। रियलमी मोटो से 2 हज़ार कम है जो एमआई से 10 हज़ार कम है। इस कथन से हम जानते हैं कि एमआई की कीमत 22 हज़ार, मोटो की 12 हज़ार और रियलमी की 10 हज़ार है।

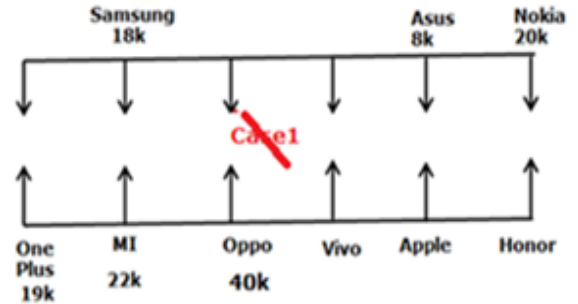

दो मोबाइल 28 हज़ार और 46 हज़ार के बीच हैं जो 35 हज़ार के आसन्न है।

उपरोक्त स्थिति से, केस 2 अंतिम व्यवस्था दिखाता है।

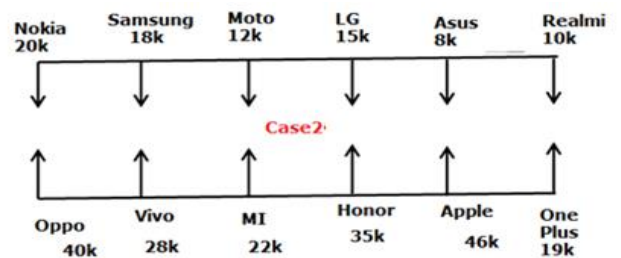

Grand Bundle PDF Course 2021

Exams Covered:

SBI Clerk | SBI PO | IBPS RRB PO |
IBPS RRB Clerk | IBPS PO | IBPS Clerk

Seperate PDF Course for All Major Bank pre + Mains Exams

- Total No.of Ques: 40,000+
- Question in Bilingual (Eng & Hindi)
- Answers With Detailed Video Solution
- Provides you 50 days Study Planner for each exams
- Covers All Types of Questions in Each Topic
- Questions in Exact Exam Level
- All Our PDFs are Downloadable
- 100% Satisfaction Assured & It's Worthy for your money
- Download as PDF & also take Quiz with Timer

Top Important Seating Arrangement Questions for IBPS PO Pre 2021 – Hindi Version

guidely

Grand Bundle PDF Course for All Bank Prelims Exams 2021

Separate PDF Courses for All Major Bank Exams

- Total Number of Questions: **25000**
- Language: English & Hindi
- Exact Exam Level Questions
- Answer Key with Video Solution

Exams Covered:

- SBI
- SBI Clerk
- SBI PO
- IBPS PO
- IBPS Clerk
- IBPS RRB PO
- IBPS RRB Clerk

Validity: 1 Year

Grab It Now

guidely

Grand Bundle PDF Course for All Bank Mains Exams 2021

Separate PDF Courses for All Major Bank Exams

- Total Number of Questions: **15000**
- Language: English & Hindi
- Exact Exam Level Questions
- Answer Key with Video Solution

Exams Covered:

- SBI
- SBI Clerk
- SBI PO
- IBPS PO
- IBPS Clerk
- IBPS RRB PO
- IBPS RRB Clerk

Validity: 1 Year

Grab it Now

guidely

Grand Bundle PDF Course Combo Prelims + Mains 2021

Separate PDF Courses for All Major Bank Exams

- Total Number of Questions: **40000+**
- Language: **English & Hindi**
- **Exact Exam Level Questions**
- Answer Key with **Video Solution**

Exams Covered:

- SBI
- SBI Clerk
- SBI PO
- IBPS PO
- IBPS Clerk
- IBPS RRB PO
- IBPS RRB Clerk

Validity: 1 Year

Grab it Now